

【交流戦】

			a	b	c	勝敗	順位
a	柘植 景絵 笠井 希衣	マ	/	0-2	2-1	1-1	2
b	小澤かおり 原 直美	小	2-0	/	2-0	2-0	1
c	森山 朋子 坂井 幸美	五	0-2	0-2	/	0-2	3

【40才以上の部】

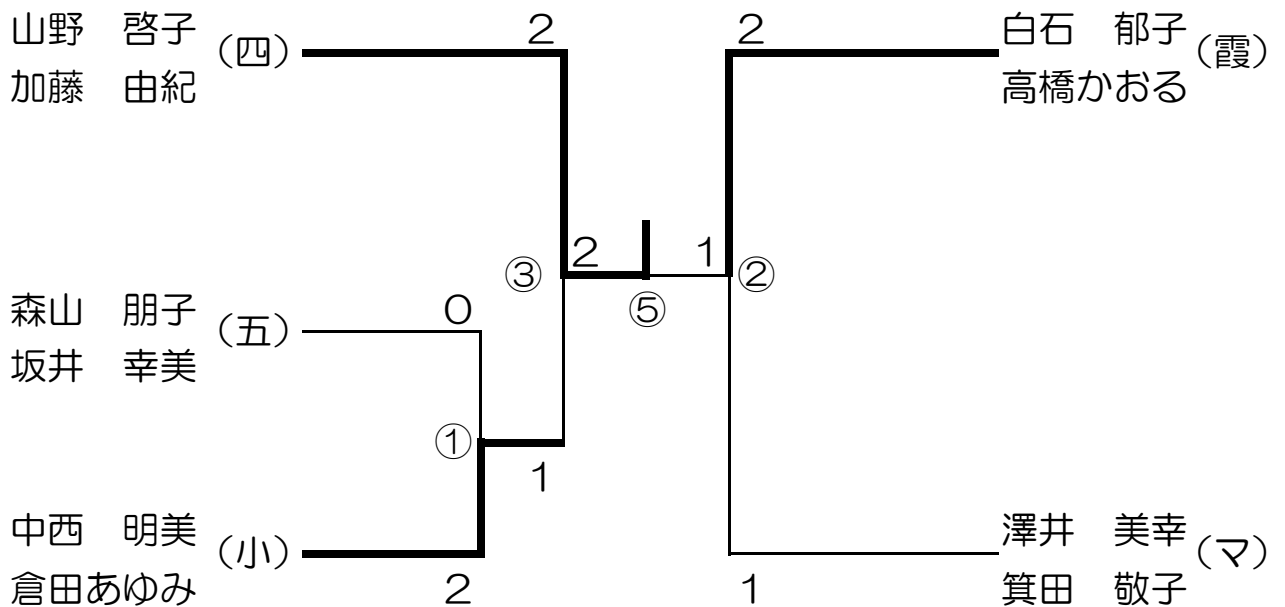

中西 明美 (小)
倉田あゆみ

2 | 0 澤井 美幸 (マ)
④ 箕田 敬子

3位決定戦

【45才以上の部】

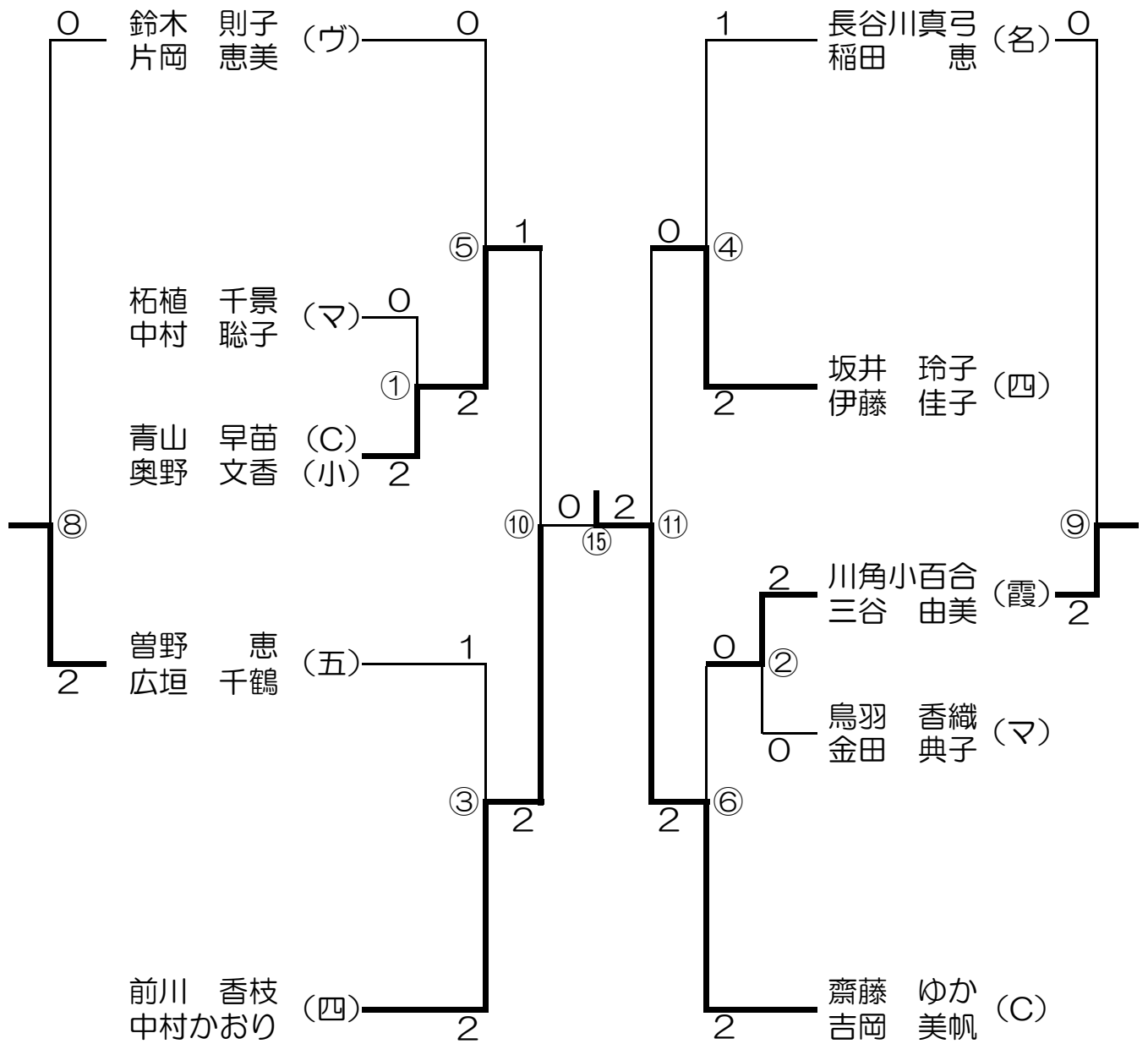

3位決定戦

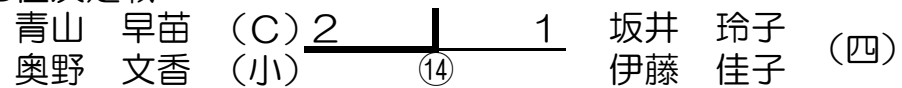

5位決定戦

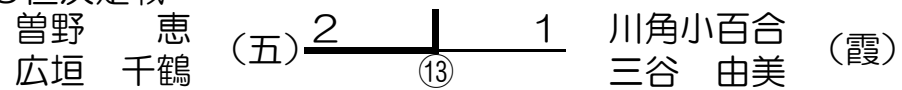

7位決定戦

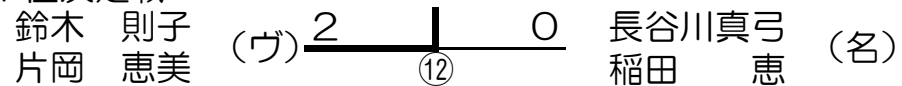

フレンドマッチ

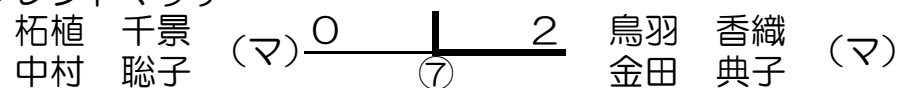

【50才以上の部】

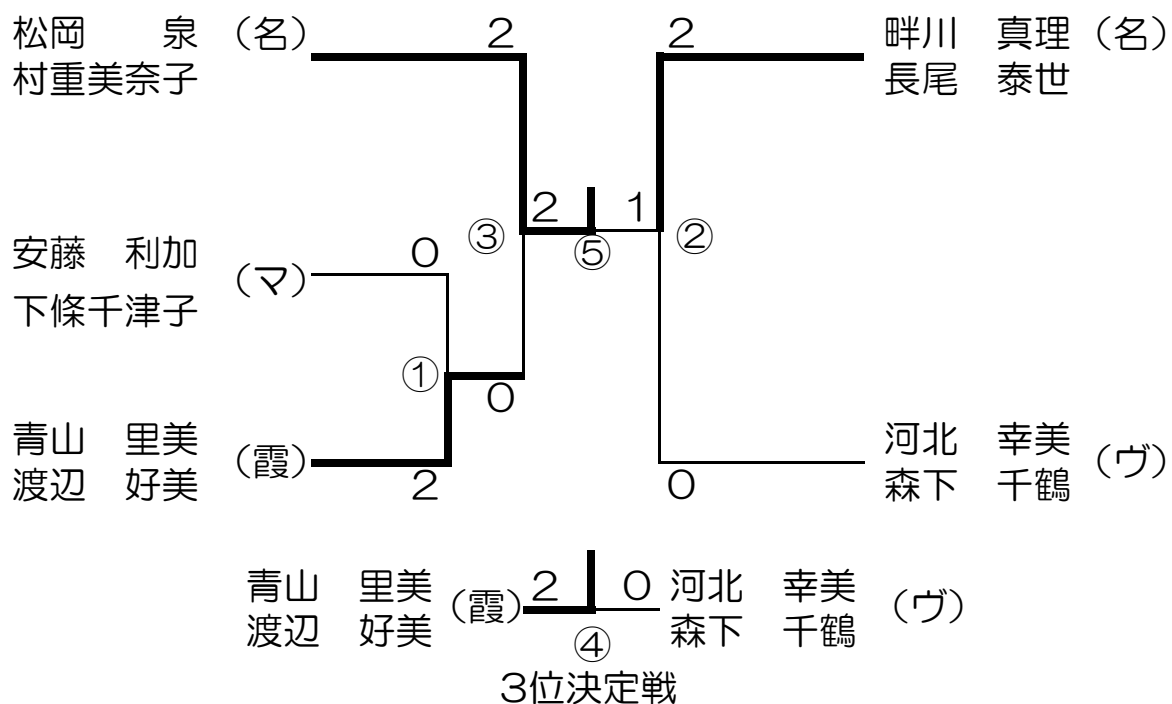

【55才以上の部】

