

## 代 表 者 会 議 連 絡 事 項

以下につきまして、ご確認の上、関係各位にご通知されますようお願いいたします。

### 【競技関係について】

#### 1 タイムテーブルについて

マッチ間のインターバルがある場合に限り、原則、空いたコートへ試合番号順に試合を入れますので、タイムテーブル順のコートに入るとは限りません。

また、試合進行状況によりタイムテーブルの試合開始時刻より試合を早めて入れることがありますので、館内放送にはご注意ください。

第2日目の試合開始時間は要項では、9時30分としておりましたが、9時00分に変更しておりますのでご注意ください。

#### 2 試合当日の練習

各会場とも以下の時間で試合会場を開放します。

コート指定はしませんので、譲り合ってください。

	岐阜メディアセンター（で愛・ふれ愛ドーム）	山県市総合体育館
11月12日（土）	8時30分～9時00分	8時30分～9時00分
11月13日（日）	8時30分～8時50分	8時30分～8時50分

#### 3 試合開始前練習

試合日毎、当該種目の初回戦のみ試合開始前の3分間の練習が可能です。

各コートの主審の時間計測の指示に従ってください。

- (1) 練習は、ダブルスの場合はパートナーと、シングルスの場合は対戦相手選手と行ってください。コーチ等のヒッティングパートナーは認めません。
- (2) 2回戦が初戦の場合及び1回戦不戦勝で、どちらかの選手が初回練習となる場合は、初回戦と同様に練習してください。

#### 4 選手集合及び試合コートへの入退場について

- (1) タイムテーブルの試合開始時刻の15分前に当該試合の出場選手は、各競技場内の選手集合場所にお集まりください。

館内放送で「9時30分試合予定の選手の方は、選手集合場所にお集まりください。」等と放送します。

ただし、試合開始までの時間が無い場合など、直接、試合開始で案内する場合があります。

- (2) 当該コートへの入場は、館内放送で試合のコールがかけ次第、直接、当該コートにお入りください。

館内放送で「〇〇コートにおいて、一般男子シングルス、試合番号□□（ ）県（ ）さん対（ ）県（ ）さんの試合を行います。選手の方は、〇〇コートにお集まりください。」等と放送します。

- (3) 試合終了後は、当該コートで解散としますので、選手は他の試合進行の妨げにならないように退場してください。

ただし、敗者の方は線審がありますので、そのコートに残ってください。

#### 5 敗者線審について

各試合の敗者の方には、線審を行っていただきますので、ご承知おきください。

ご自身の試合終了後、そのコートの次の試合の線審を行ってください

#### 6 試合中の氷嚢の使用は、インターバル時のみとします。

## 【会場等について】

※ 大会プログラムの「会場案内図」をご参照ください。

### 1 競技日の開場時刻

岐阜メモリアルセンター、山県市総合体育館とも、両日、8時20分の予定です。

### 2 会場での上履きについて

両会場とも下足・上履きの区別をお願いします。

観覧席とアリーナフロアとの移動は上履きで可能です。

靴箱に限りがあり、間違いの発生もあり得ますので、靴の管理は各自で行ってください。

### 3 カメラ・ビデオ機器等の撮影について

会場観客席内で撮影される際は、以下にご注意ください。

- ・フラッシュ等の使用は、試合の妨げになりますので禁止します。
- ・会場内の電源コンセントの使用は出来ません。
- ・他の観客の観戦の妨げにならないように注意下さい。特に三脚等の使用には留意ください。

### 4 ドリンクの持ち込みについて

選手が持ち込むドリンクは、スクイズボトル等、転倒で水分がフロアにこぼれないフタ付きのもののみ許可します。必ずコートサイドのトレイにおいてください。

また、クーラーボックスの持ち込み及びコーチ席への持ち込みは認めません。

### 5 携帯電話の使用について

選手並びに監督・コーチのアリーナ内での携帯電話の使用はご遠慮ください。

また、呼出音等の発音は試合進行の妨げになりますので、アリーナ内入場前には電源をお切りいただくか、マナーモードにしておいてください。

マッチ（試合）中、コート又はコート周辺でのプレーヤーの携帯電話がなった際は、公認審判員規程第3条第5項（9）にて対処します。

### 6 会場内での注意

貴重品等の持ち物につきましては、自己管理をお願いします。

また、持ち込まれた弁当ガラ等は持ち帰ってください。

### 7 岐阜メモリアルセンターの「で愛ドーム」と「ふれ愛ドーム」について

タイムテーブルにありますように、別々の運営・放送となりますので、ご注意ください。

## 【開会式、表彰について】

### 1 開会式・開始式について

両会場共、11月12日（土）9時10分よりフロアで行ないます。

入場行進は行いませんので、9時05分までにフロアに配置の各県プラカードに続きご整列ください。

### 2 表彰について

表彰は、1位から3位までの選手に行いますが、各種目終了後に選手が揃い次第、大会本部付近で行ないますので、入賞されました選手は、必ずご出席ください。

表彰終了後、1位の選手は写真撮影がありますのでご協力ください。

## 競技・審判上の注意

- 1 本大会は、平成23年度（公財）日本バドミントン協会競技規則、大会運営規程並びに公認審判員規程により行います。
- 2 棄権をする場合、各都道府県代表者もしくは当該プレーヤーが選手受付で、大会本部またはレフェリーへその旨を申し出てください。（いずれの場合も、棄権届用紙に必要事項を記載し、提出していただきます）
- 3 競技の品位を保つため、色付き着衣を使用する場合は（公財）日本バドミントン協会の審査合格品とし、上衣背面中央には都道府県名またはチーム名を必ず明記してください。（表示については大会運営規程第23条を遵守してください。広告、ロゴ等の表示についても同条を遵守してください）
- 4 試合の進行は、試合番号順に空いたコートから入れていきます。本部より試合のコール後、5分経過しても当該選手がコートに入らない場合は、レフェリーの判断により「棄権」とみなします。
- 5 試合の進行状況により、試合開始時間やコートを変更して試合を行うことがあります。選手は原則として試合開始の予定時刻の1時間前には試合会場にて待機してください。（ただし、競技第1日目、2日目の第一試合はこの限りではありません。）
- 6 試合が連続することになった場合は、原則として試合終了後、15分の間隔を置き、次の試合を始めます。
- 7 試合前の練習はありませんが、各日の初戦（シードを含む）のみ3分間の練習を認めます。練習は当該選手のみで行なってください。（シングルスの場合は、対戦者同士で行ってください。）
- 8 審判構成は主審、線審2名、得点表示係1名でサービスジャッジは原則として配置しません。また、本大会は敗者審判制とします。敗者となった選手は、線審を担当してください。主審、得点表示係とシングルスでの敗者の場合、不足する線審については主催者側で行います。
- 9 シャトルの交換については、主審が必要かどうかを決定します。また、使用シャトルのスピードについては、レフェリーが決定します。
- 10 給水やタオルの使用については、必ず主審の許可を得てください。容器については蓋付きのものとし、倒れてもこぼれないものを使用してください。飲み物用のトレイをコートサイドに置きますので、その上に置くようにしてください。
- 11 試合中のけがや病気については、主審の判断により競技役員長（レフェリー）が呼ばれ、レフェリーがその後の判断をします。なお、試合中のけがや病気の応急処置は主催者で行いますが、その後の処置は各自の責任とします。
- 12 各コートバックバウンダリーライン後方に、コーチ席を2席置きますが、コーチはマッチ（試合）にふさわしい服装で臨んでください。
- 13 競技規則で認められたインターバル時に、競技区域に入れるのは同時に2人までとします。
- 14 マッチ（試合）中のコート又はコート周辺でプレーヤーの携帯電話が鳴った時は、競技規則第16条第6項（4）の違反とみなします。
- 15 レフェリーにより失格を宣告されたプレーヤーは、今大会でエントリーしているすべての種目において失格となります。
- 16 選手は試合終了時に、主審とも握手をするよう心掛けてください。



# タイムテーブル

第1日目 11月12日(土)

## 岐阜メモリアルセンター で愛ドーム

コート 時間	1	2	3	4	5	6	7	8	9	10	11	12
9:30	GD 1	GD 2	GD 3	GD 4	GD 5	GD 6	GD 7	GD 8	GD 9	GD 10	GD 11	GD 12
10:00	GD 13	GD 14	GD 15	GD 16	GD 17	GD 18	GD 19	GD 20	GD 21	GD 22	GD 23	GD 24
10:30	GD 25	GD 26	GD 27	GD 28	GD 29	GD 30	GD 31	GD 32	GD 33	GD 34	GD 35	GD 36
11:00	GD 37	GD 38	GD 39	GD 40	GD 41	GD 42	GD 43	GD 44	GD 45	GD 46	GD 47	GD 48
11:30	GD 49	GD 50	GS 1	GS 2	GS 3	GS 4	GS 5	GS 6	GS 7	GS 8	GS 9	GS 10
12:00	GS 11	GS 12	GS 13	GS 14	GS 15	GS 16	GS 17	GS 18	GS 19	GS 20	GS 21	GS 22
12:30	GD 51	GD 52	GS 23	GS 24	GS 25	GS 26	GS 27	GS 28	GS 29	GS 30	GS 31	GS 32
13:00	GS 33	GS 34	GS 35	GS 36	GS 37	GS 38	GS 39	GS 40	GS 41	GS 42	GS 43	GS 44
13:30	GD 53	GS 45	GS 46	GS 47	GS 48	GS 49	GS 50	GS 51	GS 52	GS 53	GS 54	GS 55
14:00	GS 56	GS 57	GS 58	GS 59	GS 60	GS 61	GS 62	GS 63	GS 64	GS 65	GS 66	GS 67
14:30	GS 68	GS 69	GS 70	GS 71	GS 72	GS 73	GS 74	GS 75	GS 76			

## 岐阜メモリアルセンター ふれ愛ドーム

コート 時間	1	2	3	4	5	6	7	8	9	10
9:30	BD 1	BD 2	BD 3	BD 4	BD 5	BD 6	BD 7	BD 8	BD 9	BD 10
10:00	BD 11	BD 12	BD 13	BD 14	BD 15	BD 16	BD 17	BD 18	BD 19	BD 20
10:30	BD 21	BD 22	BD 23	BD 24	BD 25	BD 26	BD 27	BD 28	BD 29	BD 30
11:00	BD 31	BD 32	BD 33	BD 34	BD 35	BD 36	BD 37	BD 38	BD 39	BD 40
11:30	BD 41	BD 42	BD 43	BD 44	BD 45	BD 46	BD 47	BS 1	BS 2	BS 3
12:00	BS 4	BS 5	BS 6	BS 7	BS 8	BS 9	BS 10	BS 11	BS 12	BS 13
12:30	BS 14	BS 15	BS 16	BS 17	BS 18	BD 48	BD 49	BS 19	BS 20	BS 21
13:00	BS 22	BS 23	BS 24	BS 25	BS 26	BS 27	BS 28	BS 29	BS 30	BS 31
13:30	BS 32	BS 33	BS 34	BS 35	BS 36	BD 50	BS 37	BS 38	BS 39	BS 40
14:00	BS 41	BS 42	BS 43	BS 44	BS 45	BS 46	BS 47	BS 48	BS 49	BS 50
14:30	BS 51	BS 52	BS 53	BS 54	BS 55	BS 56	BS 57	BS 58	BS 59	BS 60
15:00	BS 61	BS 62	BS 63	BS 64	BS 65	BS 66	BS 67	BS 68		

※ コート及び時間を変更することがありますので、場内放送の指示に従って下さい。

# タイムテーブル

第1日目 11月12日(土)

## 山県市総合体育館

コート 時間	1	2	3	4	5	6	7	8	9	10	11	12
9:30	MD 1	MD 2	MD 3	MD 4	MD 5	MD 6	MD 7	MD 8	MD 9	WD 1	XD 1	30MD 1
10:00	40MD 1	40MD 2	40MD 3	40MD 4	30WD 1	40WD 1	40WD 2	40WD 3	40WD 4	40WD 5	40WD 6	50MD 1
10:30	50WD 1	50WD 2	50WD 3	60MD 1	60MD 2	60MD 3	60MD 4	60WD 1	60WD 2	MD 10	MD 11	MD 12
11:00	MD 13	MD 14	MD 15	MD 16	MD 17	WD 2	WD 3	WD 4	WD 5	XD 2	XD 3	30MD 2
11:30	30MD 3	30MD 4	30MD 5	40MD 5	40MD 6	30WD 2	30WD 3	30WD 4	30WD 5	40WD 7	40WD 8	40WD 9
12:00	40WD 10	50MD 2	50MD 3	50MD 4	50MD 5	50WD 4	50WD 5	60MD 5	60MD 6	60WD 3	MD 18	MD 19
12:30	MD 20	MD 21	WD 6	WD 7	XD 4	30WD 6	30WD 7	40WD 11	40WD 12	30MD 6	30MD 7	50MD 6
13:00	50MD 7	MD 22	MD 23									
13:30		MD 24	30MD 8	40MD 7	50MD 8	WD 8	30WD 8	40WD 13	50WD 6			
14:00	MS 1	MS 2	MS 3	MS 4	MS 5	MS 6	MS 7	MS 8	MS 9	MS 10	MS 11	MS 12
14:30	30MS 1	40MS 1	40MS 2	40MS 3	WS 1	WS 2	WS 3	30WS 1	30WS 2	MS 13	MS 14	MS 15
15:00	MS 16	MS 17	MS 18	MS 19	MS 20	MS 21	MS 22	MS 23	MS 24	MS 25	MS 26	MS 27
15:30	MS 28	30WS 3	30MS 2	30MS 3	30MS 4	30MS 5	40MS 4	40MS 5	40MS 6	40MS 7	40MS 8	40MS 9
16:00	40MS 10	40MS 11	WS 4	WS 5	WS 6	WS 7						

※ コート及び時間を変更することがありますので、場内放送の指示に従って下さい。

[注]

- |                 |                 |
|-----------------|-----------------|
| BS : 少年男子単      | 30WS : 30歳以上女子単 |
| GS : 少年女子単      | 30WD : 30歳以上女子複 |
| BD : 少年男子複      | 40MS : 40歳以上男子単 |
| GD : 少年女子複      | 40MD : 40歳以上男子複 |
| MS : 一般男子単      | 40WD : 40歳以上女子複 |
| MD : 一般男子複      | 50MD : 50歳以上男子複 |
| WS : 一般女子単      | 50WD : 50歳以上女子複 |
| WD : 一般女子複      | 60MD : 60歳以上男子複 |
| 30MS : 30歳以上男子単 | 60WD : 60歳以上女子複 |
| 30MD : 30歳以上男子複 | XD : 混合複        |



# タイムテーブル

第2日目 11月13日(日)

## 岐阜メモリアルセンター で愛ドーム

コート 時間	1	2	3	4	5	6	7	8	9	10	11	12
9:00	GS 77	GS 78	GS 79	GS 80	GS 81	GS 82	GS 83	GS 84	GS 85	GS 86	GS 87	GS 88
9:30	GS 89	GS 80	GS 81	GS 82	GS 83	GS 84	GS 85	GS 86	GS 87	GS 88	GS 89	GS 90
10:00	GS 91	GS 92	GS 93	GS 94	GS 95	GS 96	GS 97	GS 98	GS 99	GS 100	GS 101	GS 102
10:30	GS 103	GS 104										
11:00			GS 105	GS 106								
11:30			GS 107									

## 岐阜メモリアルセンター ふれ愛ドーム

コート 時間	1	2	3	4	5	6	7	8	9	10
9:00	BS 69	BS 70	BS 71	BS 72	BS 73	BS 74	BS 75	BS 76	BS 77	BS 78
9:30	BS 79	BS 80	BS 81	BS 82	BS 83	BS 84	BS 85	BS 86	BS 87	BS 88
10:00	BS 89	BS 90	BS 91	BS 92	BS 93	BS 94	BS 95	BS 96		
10:30			BS 97	BS 98						
11:00			BS 99							

## 山県市総合体育館

コート 時間	1	2	3	4	5	6	7	8	9	10	11	12
9:30	MS 29	MS 30	MS 31	MS 32	MS 33	MS 34	MS 35	MS 36	WS 8	WS 9	30MS 6	30MS 7
10:00	40MS 12	40MS 13	40MS 14	40MS 15			MS 37	MS 38	MS 39	MS 40		
10:30				40MS 16	40MS 17	30MS 8	MS 41	MS 42	WS 10			
11:00					40MS 18			MS 43				

※ コート及び時間を変更することがありますので、場内放送の指示に従って下さい。





少年男子準

Rank	Name	Prefecture	Score	Rank	Name	Prefecture	Score
1	宮 佑輔	(富山県)	37	51	高崎 雄介	(富山県)	51
2	浅井 研哉	(岐阜県)	1	52	菊池 武彦	(新潟県)	52
3	山岡 恭大	(三重県)	69	53	三橋 麻人	(静岡県)	53
4	河合 俊弥	(静岡県)	2	54	古田 将也	(岐阜県)	54
5	大坪 舜	(岐阜県)	38	55	河西 慶人	(富山県)	55
6	南部 涼	(富山県)	3	56	高橋 周平	(岐阜県)	56
7	小川 和輝	(岐阜県)	85	57	石原 省吾	(愛知県)	57
8	北村 元人	(愛知県)	39	58	市丸 修平	(新潟県)	58
9	牧田 幸記	(岐阜県)	4	59	水谷 隼	(岐阜県)	59
10	宗野 涼馬	(静岡県)	70	60	玉田 隆晟	(三重県)	60
11	大道 静希	(富山県)	5	61	岸上 昂史	(静岡県)	61
12	砂井 秀斗	(新潟県)	40	62	木下 賢人	(愛知県)	62
13	中垣内拓実	(静岡県)	93	63	牧野 峻平	(岐阜県)	63
14	麻井 恒宏	(富山県)	41	64	工藤 有智	(静岡県)	64
15	伏屋 伸昭	(愛知県)	6	65	佐藤 大介	(岐阜県)	65
16	吉水健太郎	(静岡県)	71	66	堀 正伸	(愛知県)	66
17	岩田 翔平	(岐阜県)	7	67	頼成 泰亮	(富山県)	67
18	西脇 悠斗	(新潟県)	42	68	池谷 圭将	(静岡県)	68
19	望月 洋希	(静岡県)	86	69	中岡 雅教	(岐阜県)	69
20	中村 友輔	(三重県)	43	70	小川 耕汰	(静岡県)	70
21	平井 貴大	(富山県)	8	71	山村 竜太	(三重県)	71
22	原 善克	(岐阜県)	72	72	田中 利典	(岐阜県)	72
23	関根 広大	(新潟県)	9	73	恒川 智哉	(富山県)	73
24	小林 将丈	(岐阜県)	44	74	羽山 魁人	(三重県)	74
25	石塚 巧馬	(愛知県)	97	75	内藤 智仁	(新潟県)	75
26	田中 航平	(静岡県)	45	76	山川 莉輝	(三重県)	76
27	渡部 雄貴	(愛知県)	10	77	佐野 亮平	(静岡県)	77
28	柳瀬 幸樹	(岐阜県)	73	78	山森 誠也	(岐阜県)	78
29	番 勇貴	(岐阜県)	11	79	比留木 悠人	(岐阜県)	79
30	横瀬 謙信	(静岡県)	46	80	本間 雄大	(新潟県)	80
31	河尻 真静	(富山県)	87	81	弓長 英博	(富山県)	81
32	大橋 彩人	(岐阜県)	47	82	高橋 佑典	(愛知県)	82
33	佐藤 佑太	(三重県)	12	83	永田 昂大	(岐阜県)	83
34	瀬山 貴之	(富山県)	74	84	齋藤 尚吾	(静岡県)	84
35	稻川 貴仁	(岐阜県)	13	85	石塚 貴海	(新潟県)	85
36	柏木 涼	(富山県)	48	86	畔上 優作	(富山県)	86
37	池田 拓馬	(新潟県)	94	87	稻川 義樹	(岐阜県)	87
38	濱岡 航平	(三重県)	49	88	谷口 友章	(富山県)	88
39	山崎 祐亮	(岐阜県)	14	89	間部 徳馬	(三重県)	89
40	松田 力	(富山県)	75	90	小竹 刚生	(岐阜県)	90
41	梅野 雄太	(岐阜県)	15	91	真 遼太郎	(静岡県)	91
42	奥田 峻一	(三重県)	50	92	村田 竜臣	(岐阜県)	92
43	前田賢史朗	(富山県)	88	93	中沢 郁巳	(新潟県)	93
44	小笠 裕貴	(愛知県)	16	94	柿花 龍也	(岐阜県)	94
45	西村 達也	(新潟県)	51	95	五十嵐 航	(新潟県)	95
46	服部 一毅	(岐阜県)	17	96	大石 翼	(静岡県)	96
47	井上 寛規	(静岡県)	76	97	仲瀬 元和	(富山県)	97
48	古西 康浩	(富山県)	18	98	手繰 優唯斗	(富山県)	98
49	岩川 翔太	(静岡県)	52	99	高田 光	(岐阜県)	99
50	後藤 圭亮	(岐阜県)	99	100	峰 将大	(愛知県)	100

少年男子複

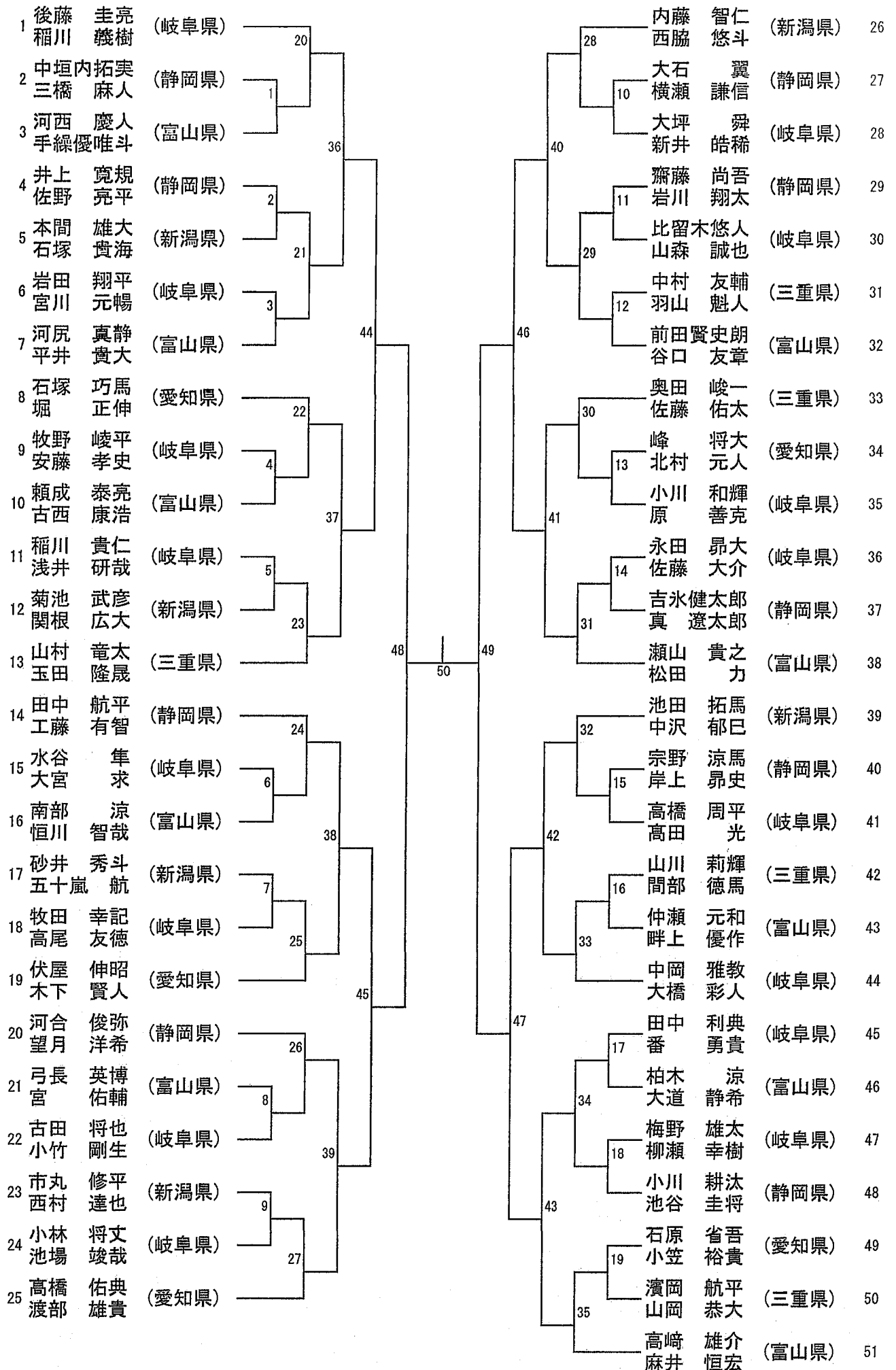

少年女子単

1	小見山 彩	(富山県)	45		61	谷口 静香	(富山県)	55
2	佐藤 由梨	(新潟県)	1		23	國分 萌花	(岐阜県)	56
3	種田 叶	(岐阜県)		77		西川 菜月	(愛知県)	57
4	中村 もも	(三重県)	2		24	松田 蒼	(富山県)	58
5	水野 佳歩	(岐阜県)		46		前田 ちひろ	(新潟県)	59
6	柴田 真友	(静岡県)	3		62	杉浦 愛理	(静岡県)	60
7	矢野 玲菜	(岐阜県)		93	25	横山 文香	(岐阜県)	61
8	北上 詩歩	(新潟県)	47			田渡 夏菜	(静岡県)	62
9	尾島 春香	(富山県)	4		63	鈴木 里英	(岐阜県)	63
10	伊藤 茉莉	(岐阜県)		78	26	磯部 莉菜	(新潟県)	64
11	苅谷 悠	(岐阜県)	5			鈴木 里穂	(富山県)	65
12	松島 美紀	(富山県)		48	64	犬飼あかね	(岐阜県)	66
13	山田 菜月	(静岡県)		101		稲葉 美奈	(三重県)	67
14	中尾 美穂	(富山県)	49			野上 碧水	(富山県)	68
15	大迫 文恵	(岐阜県)	6		65	阪本 理夏	(三重県)	69
16	山田愛理佳	(静岡県)		79	28	大矢 純加	(岐阜県)	70
17	笠井 美歩	(岐阜県)	7			三國屋友梨	(新潟県)	71
18	寺川 桃音	(愛知県)		50	66	寺川 琴音	(愛知県)	72
19	兵庫 加衣	(新潟県)	8			川本 瑞記	(岐阜県)	73
20	稲森くるみ	(静岡県)		94	30	村松 穂高	(静岡県)	74
21	伊藤 美咲	(三重県)	9			林 千里	(岐阜県)	75
22	布村 汐里	(富山県)		51	31	戸田 奏子	(富山県)	76
23	増田 奈南	(静岡県)	10			小山 真穂	(岐阜県)	77
24	秋田 菜美	(岐阜県)		80	32	向原 怜奈	(三重県)	78
25	小坂 美怜	(富山県)	11			山下史緒理	(岐阜県)	79
26	小林 莉菜	(新潟県)		52	68	金切 彩香	(新潟県)	80
27	三輪 祐子	(岐阜県)		105		太田川真希	(静岡県)	81
28	板垣 春花	(新潟県)	53			上野 亜実	(岐阜県)	82
29	石井 梨紗	(愛知県)	12		69	上野 亜実	(岐阜県)	82
30	葛谷 知美	(岐阜県)		81	34	田岡 采	(三重県)	83
31	山口ソヨカ	(富山県)	13			立道 彩希	(富山県)	84
32	武仲 美咲	(岐阜県)		54	89	清 光里	(静岡県)	85
33	古屋 実咲	(静岡県)	14			林 紗耶加	(岐阜県)	86
34	山岡 夕記	(三重県)		95	70	早瀬 菜里	(岐阜県)	87
35	中村 朱里	(岐阜県)	15			種岡 遥	(新潟県)	88
36	長崎 朱莉	(富山県)		55	37	小林 加奈	(三重県)	89
37	藏 捺子	(岐阜県)	16			村瀬 奏絵	(岐阜県)	90
38	松村 菜摘	(三重県)		82	71	老本美奈子	(富山県)	91
39	古石 悠	(新潟県)	17			藤田 杏菜	(岐阜県)	92
40	松久千咲音	(岐阜県)		56	38	藤田 杏菜	(岐阜県)	92
41	芹澤妃那子	(静岡県)		102	39	平野 由奈	(岐阜県)	93
42	中西 理緒	(三重県)	57			金田 奈々	(静岡県)	94
43	松山 菜摘	(静岡県)		18	72	阿部 英	(新潟県)	95
44	小竹 真由	(岐阜県)		83		上田 琴那	(富山県)	96
45	永井 愛加	(富山県)	19		73	上田 琴那	(富山県)	96
46	竹田沙椰加	(岐阜県)		58		野尻愛里沙	(岐阜県)	97
47	齊籐 花菜	(新潟県)		96	40	桑原 花菜	(新潟県)	98
48	高田 結衣	(岐阜県)	20			松井 美喜	(富山県)	99
49	大島 聡子	(静岡県)		59	74	鈴木 莉穂	(静岡県)	100
50	細川 菜	(富山県)	21			坪井 梨恵	(岐阜県)	101
51	長崎 亜実	(新潟県)		84	100	藤田百合子	(新潟県)	102
52	渋谷 苑未	(富山県)	22			村田 萌美	(静岡県)	103
53	林 瑞希	(岐阜県)		60	75	老本美和子	(富山県)	104
54	小川 由香	(愛知県)		107		蒲 ちひろ	(岐阜県)	105
					42	小松田莉菜	(岐阜県)	106
					43	片山 梨奈	(富山県)	107
					44	峰 郁美	(愛知県)	108
					76			

少年女子複

1	小見山 彩 山口ソヨカ	(富山県)	23	31	林 千里 横山 文香	(岐阜県)	28
2	山下史緒理 仲上 遥香	(岐阜県)	1	12	鈴木 莉穂 増田 奈南	(静岡県)	29
3	柴田 真友 村田 萌美	(静岡県)	39	43	立道 彩希 渋谷 苑未	(富山県)	30
4	村松 穂高 杉浦 愛理	(静岡県)	2	13	松久千咲音 小竹 真由	(岐阜県)	31
5	國分 萌花 竹田沙椰加	(岐阜県)	24	32	矢野 玲菜 蒲 ちひろ	(岐阜県)	32
6	藤川美寿季 伊藤 江美	(岐阜県)	3	14	小林 莉菜 古石 悠	(新潟県)	33
7	峰 郁美 小川 由香	(愛知県)	47	小林 加奈 山岡 夕記	(三重県)	34	
8	太田川真希 山田愛理佳	(静岡県)	25	49	中尾 美穂 布村 汐里	(富山県)	35
9	葛谷 知美 宮川真理奈	(岐阜県)	4	15	坪井 梨恵 水野 佳歩	(岐阜県)	36
10	山田 菜月 清 光里	(静岡県)	40	33	伊藤 菜子 犬飼あかね	(岐阜県)	37
11	三國屋友梨 前田 ちひ	(新潟県)	5	16	上田 琴那 谷口 静香	(富山県)	38
12	野尻愛里沙 村瀬 奏絵	(岐阜県)	26	44	安田 有里 岩下 沙映	(岐阜県)	39
13	松田 蒼里 鈴木 穂	(富山県)	51	17	松山 菜摘 大島 聡子	(静岡県)	40
14	中西 理緒 稲葉 美奈	(三重県)	27	52	寺川 桃音 寺川 琴音	(愛知県)	41
15	西川 菜月 石井 梨紗	(愛知県)	6	53	北上 詩歩 桑原 花菜	(新潟県)	42
16	早瀬 茉里 武仲 美咲	(岐阜県)	41	34	大矢 純加 林 紗耶加	(岐阜県)	43
17	稲森くるみ 金田 奈々	(静岡県)	7	45	阪本 理夏 伊藤 美咲	(三重県)	44
18	細川 菜和子 老本美和子	(富山県)	28	35	藤田 杏菜 高田 結衣	(岐阜県)	45
19	林 瑞希 笠井 美歩	(岐阜県)	8	18	向原 怜奈 松村 菜摘	(三重県)	46
20	永井 愛加 松島 美紀	(富山県)	48	36	片山 梨奈 老本美奈子	(富山県)	47
21	板垣 春花 長崎 亜実	(新潟県)	9	50	田渡 夏菜 古屋 実咲	(静岡県)	48
22	大迫 文恵 秋田 菜美	(岐阜県)	29	20	磯部 莉菜 金切 彩香	(新潟県)	49
23	藏 捺子 種田 叶	(岐阜県)	10	37	小松田 莉菜 小山 真穂	(岐阜県)	50
24	戸田 奏子 松井 美喜	(富山県)	42	21	三輪 祐子 苅谷 悠	(岐阜県)	51
25	佐藤 由梨 兵庫 加衣	(新潟県)	11	46	鈴木 里英 川本 瑞記	(岐阜県)	52
26	尾島 春香 長崎 朱莉	(富山県)	30	22	中村 もも 田岡 采	(三重県)	53
27	上野 亜実 中村 朱里	(岐阜県)	30	38	小坂 美怜 野上 碧水	(富山県)	54

混合複

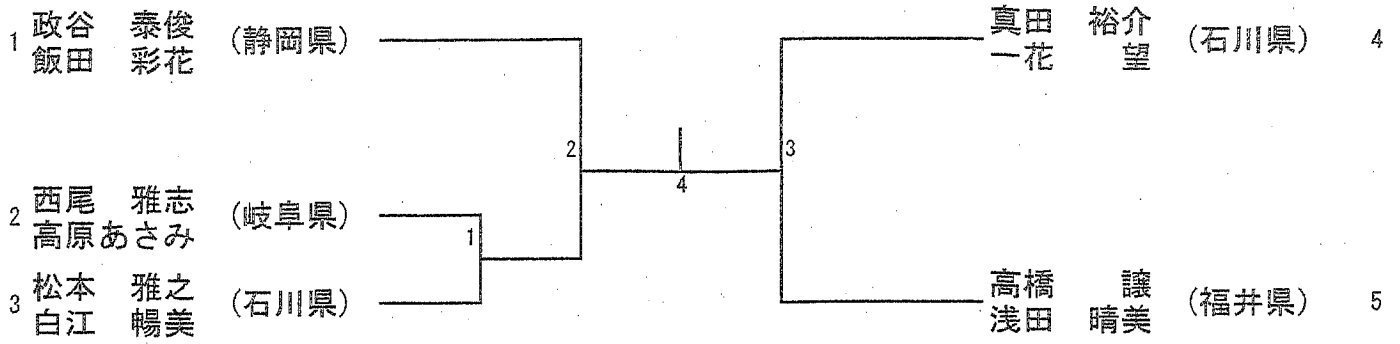

一般男子単

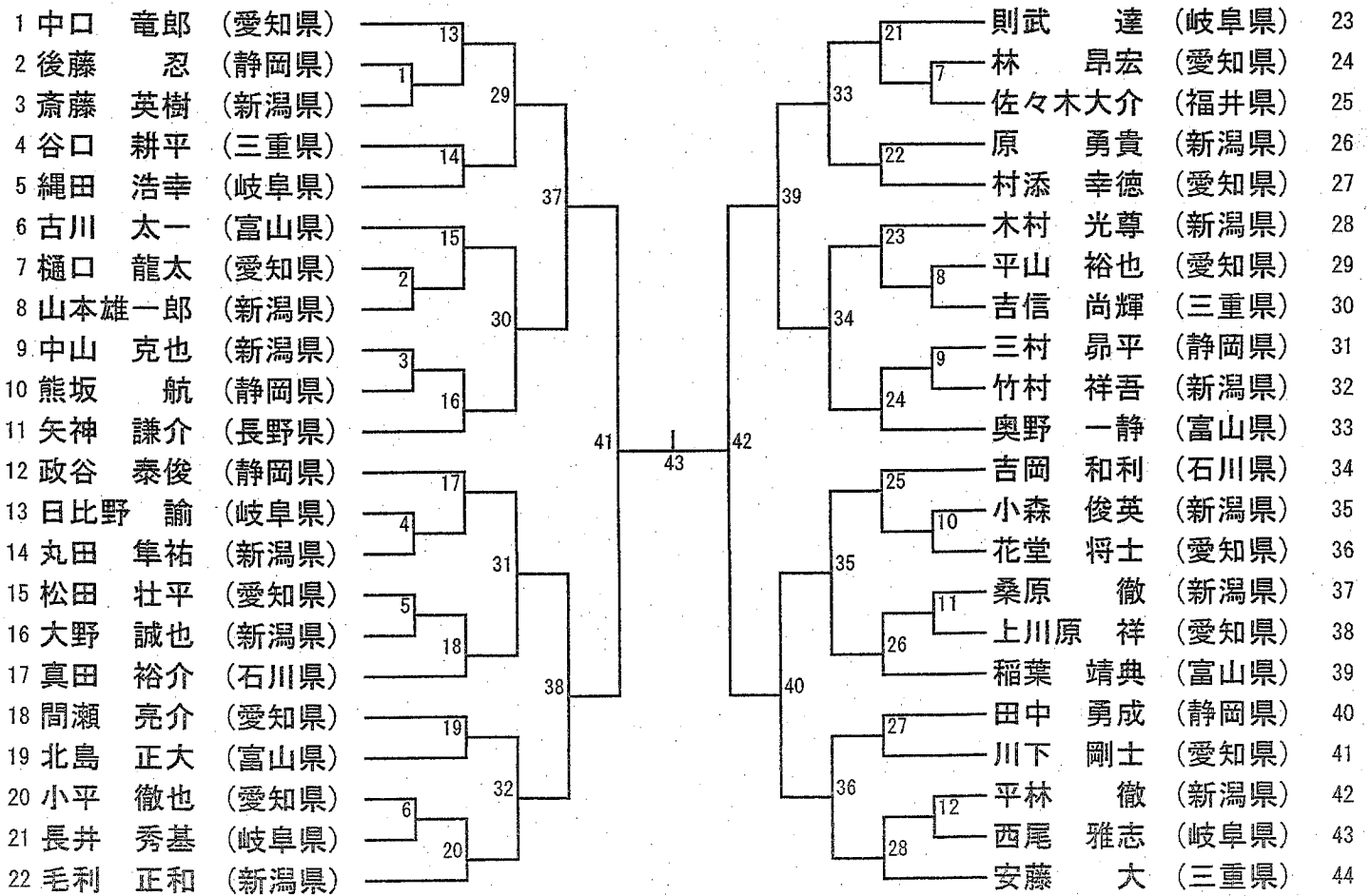

一般男子複

1	則武 達 古川 貴士	(岐阜県)	10	毛利 正和 竹村 祥吾	(新潟県)	14
2	小森 俊英 斎藤 英樹	(新潟県)	1	後藤 忍 梶山 直登	(静岡県)	15
3	中口 竜郎 間瀬 亮介	(愛知県)	18	大塚 雅也 尾崎 勝	(岐阜県)	16
4	奥野 一静 古川 太一	(富山県)	2	谷川 俊昭 別森 英司	(富山県)	17
5	野々垣 卓正 角田 浩二	(岐阜県)	11	小平 徹也 村添 幸徳	(愛知県)	18
6	浅野 昭起 大南 昌幸	(石川県)	3	丸田 隼祐 吉岡 和利	(新潟県) (石川県)	19
7	平山 裕也 上川原 祥	(愛知県)	22	奥村 勇氣 佐々木 大介	(福井県)	20
8	三村 昴平 熊坂 航	(静岡県)	12	稲葉 靖典 北島 正大	(富山県)	21
9	平池 直哉 縄田 浩幸	(岐阜県)	4	浅野 新也 林 昂宏	(愛知県)	22
10	中山 克也 原 勇貴	(新潟県)	19	桑原 徹 山本 雄一郎	(新潟県)	23
11	大野 誠也 平林 徹	(新潟県)	5	纈纈 創 成瀬 広樹	(岐阜県)	24
12	花堂 将士 松田 壮平	(愛知県)	13	川下 剛士 樋口 龍太	(愛知県)	25
13	伏間 隆二 椎名 竜二	(富山県)	24			

一般女子単

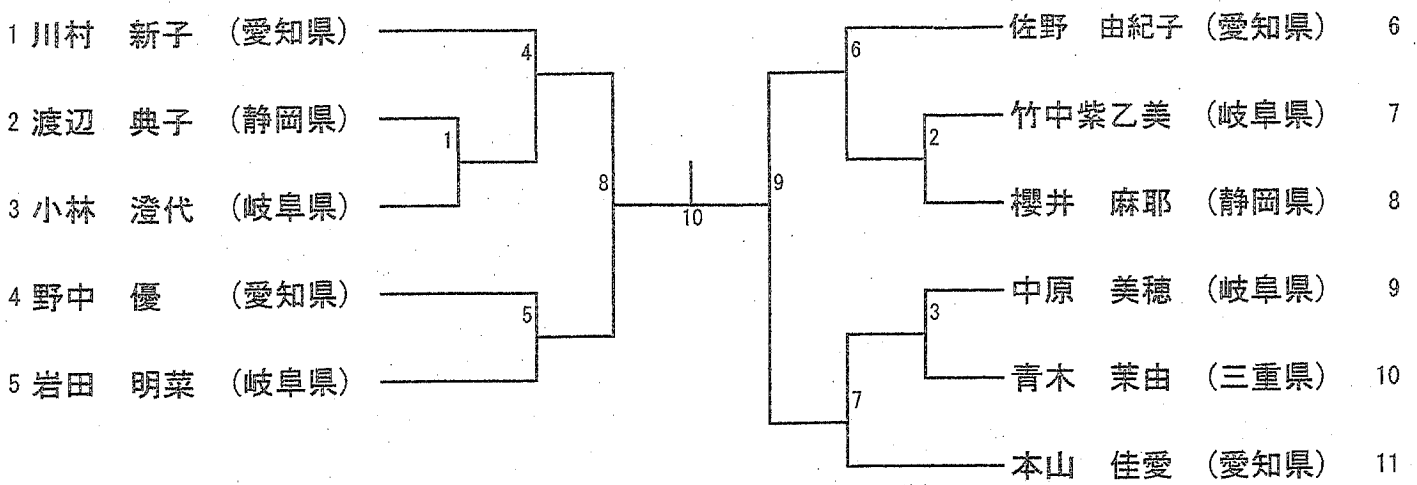

一般女子複

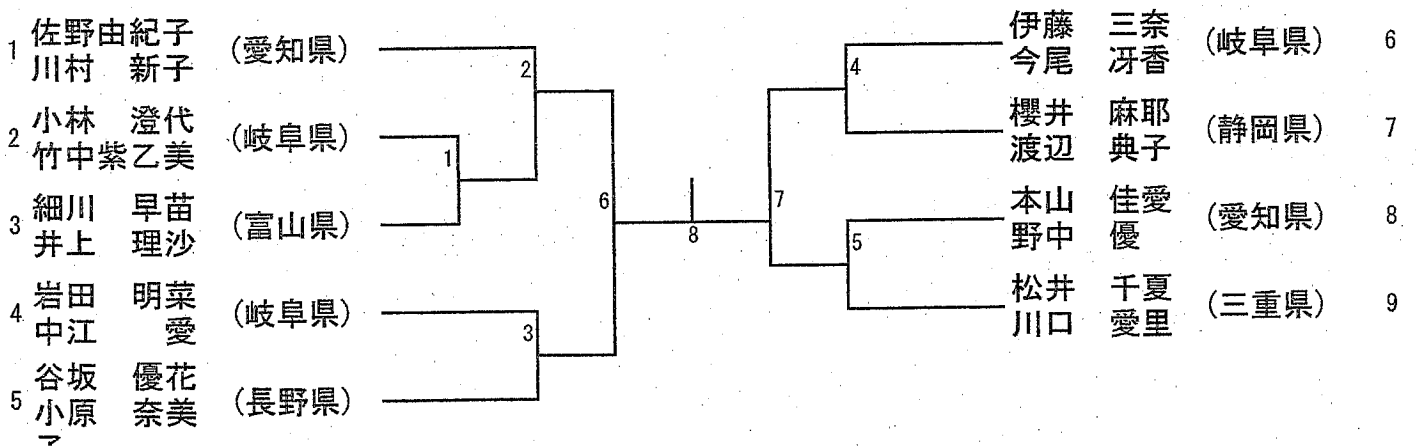

### 30歳以上男子単

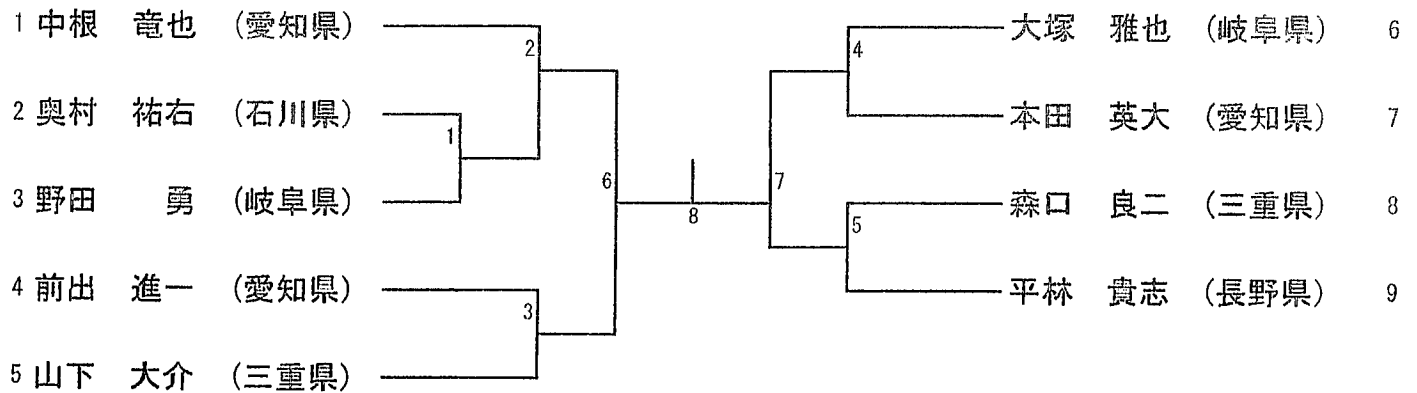

### 30歳以上男子複

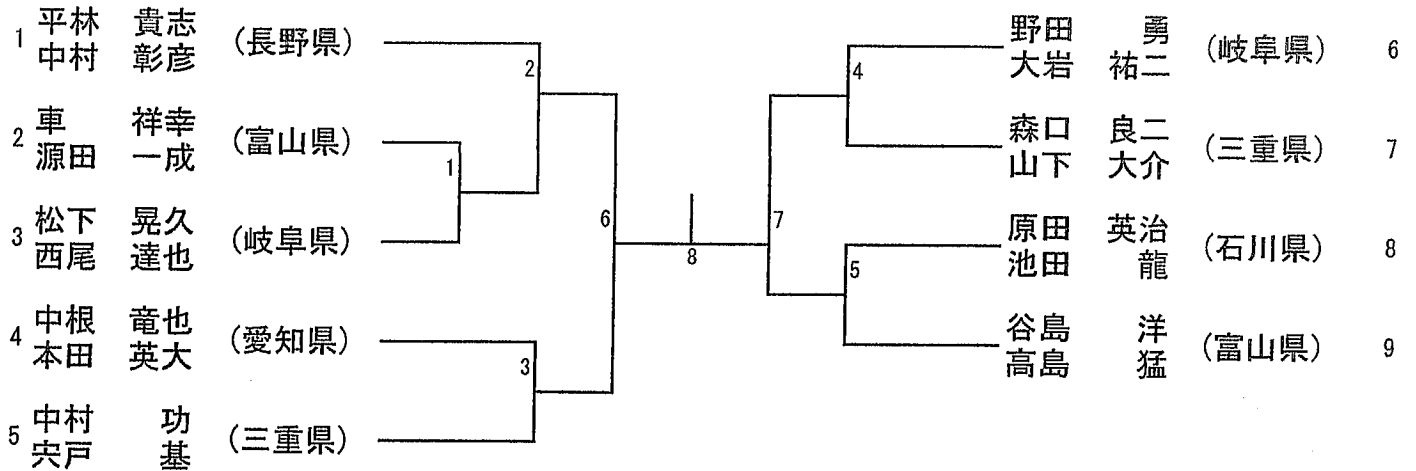

### 30歳以上女子単

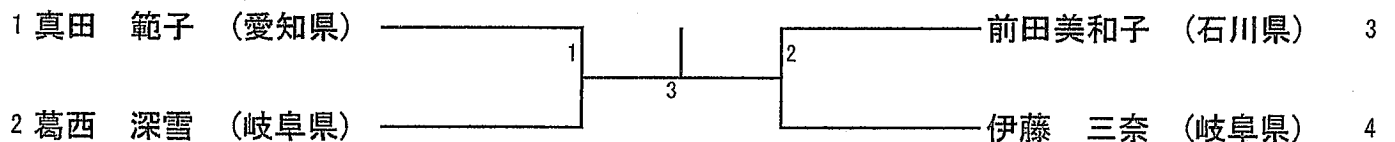

### 30歳以上女子複

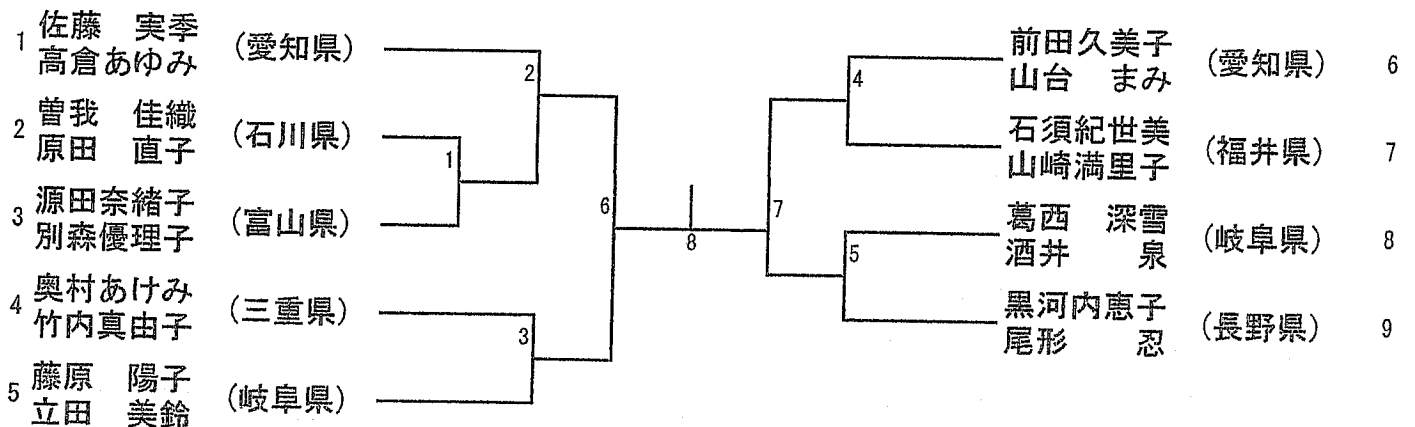



### 40歳以上男子単

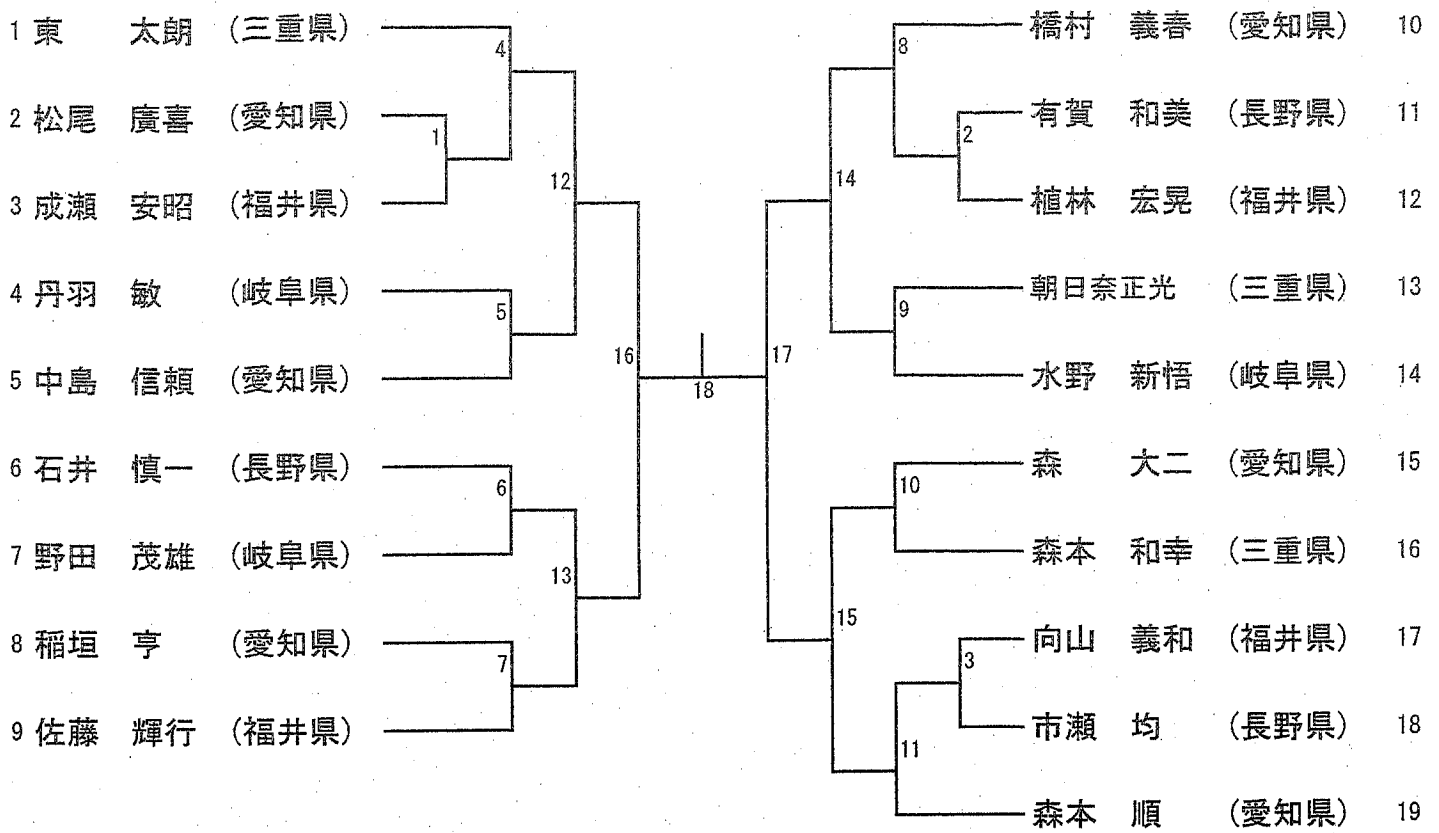

### 40歳以上男子複

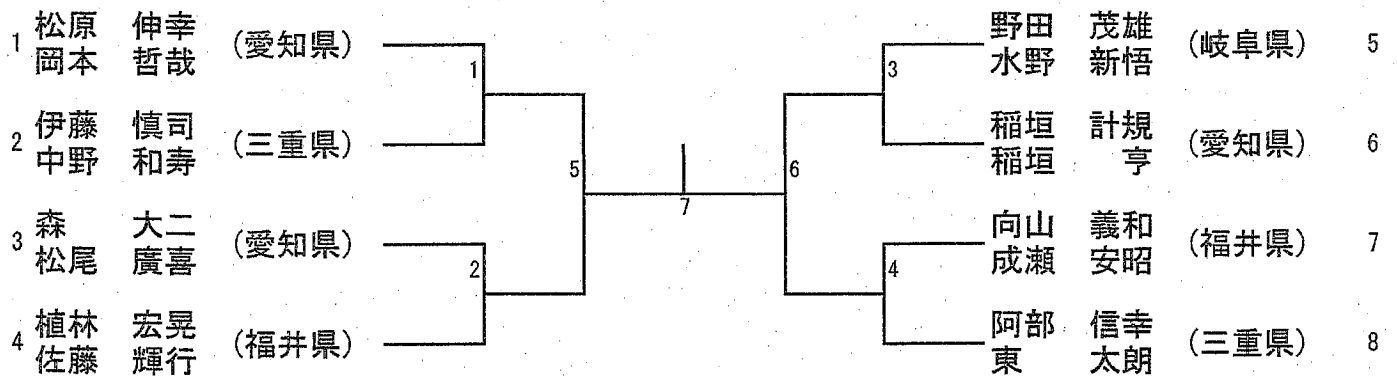

4 0歳以上女子複

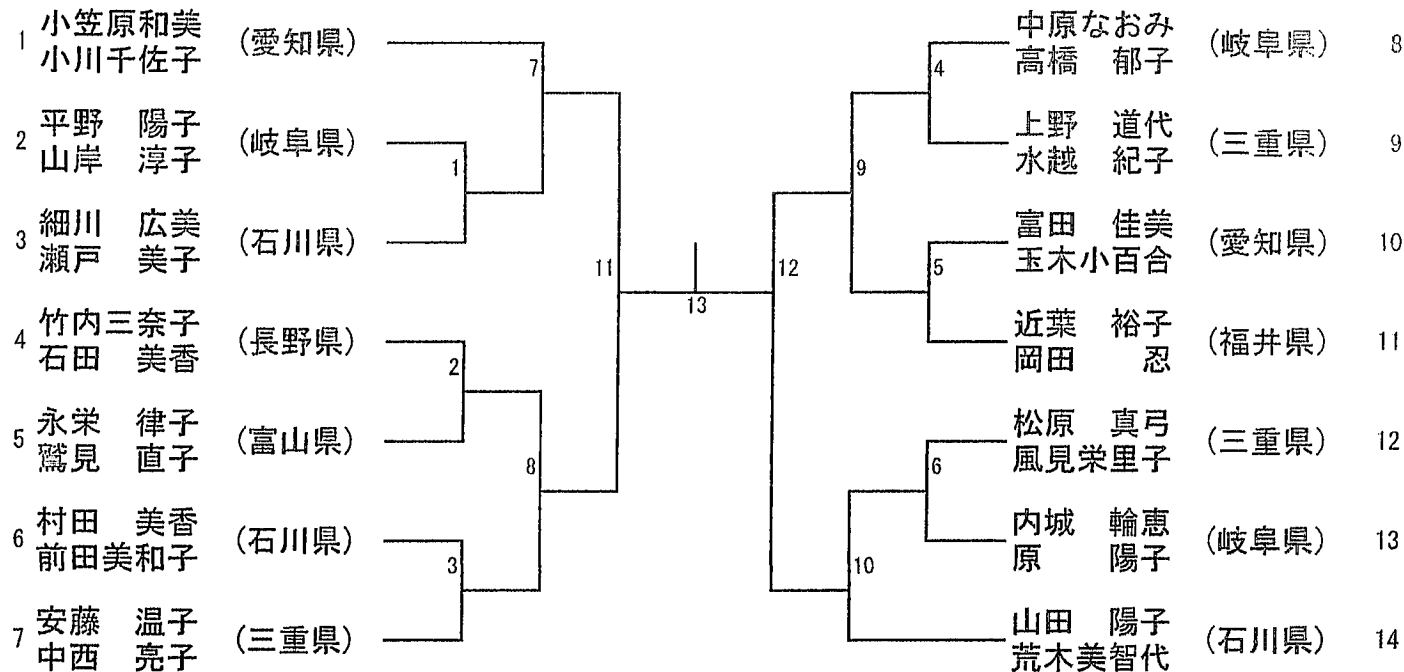

5 0歳以上男子複

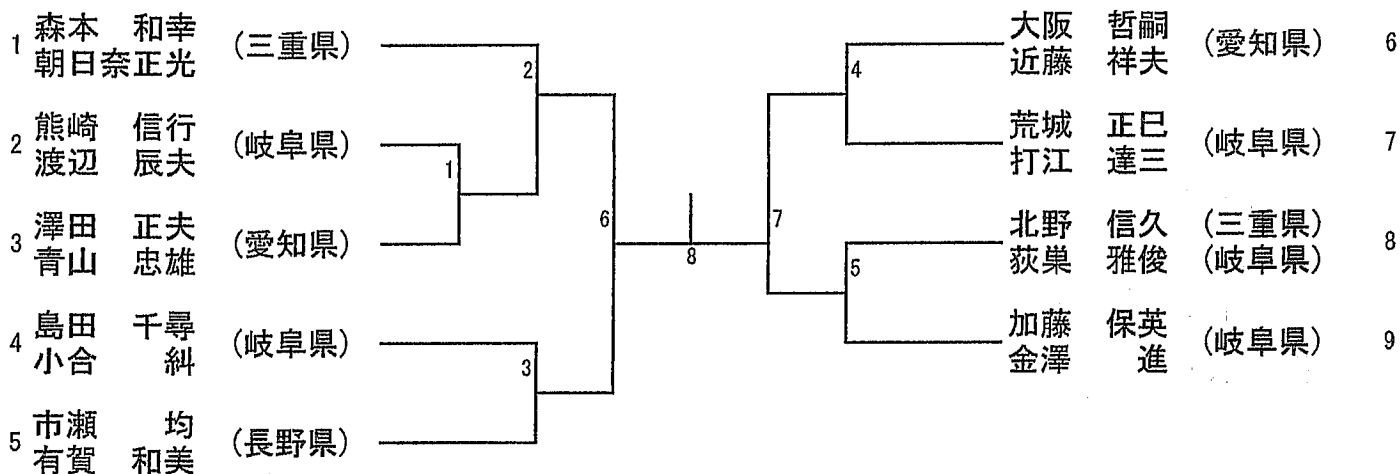

5 0歳以上女子複

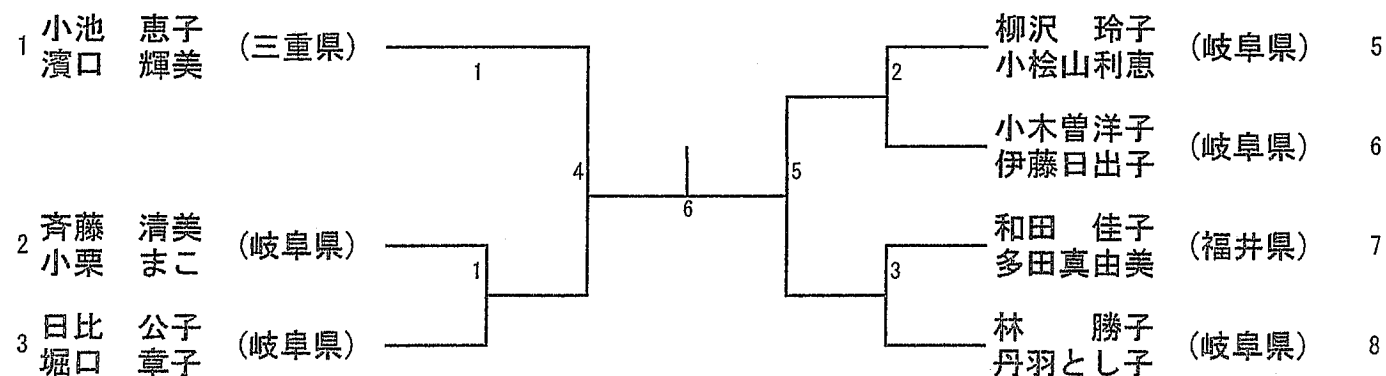

### 60歳以上男子複

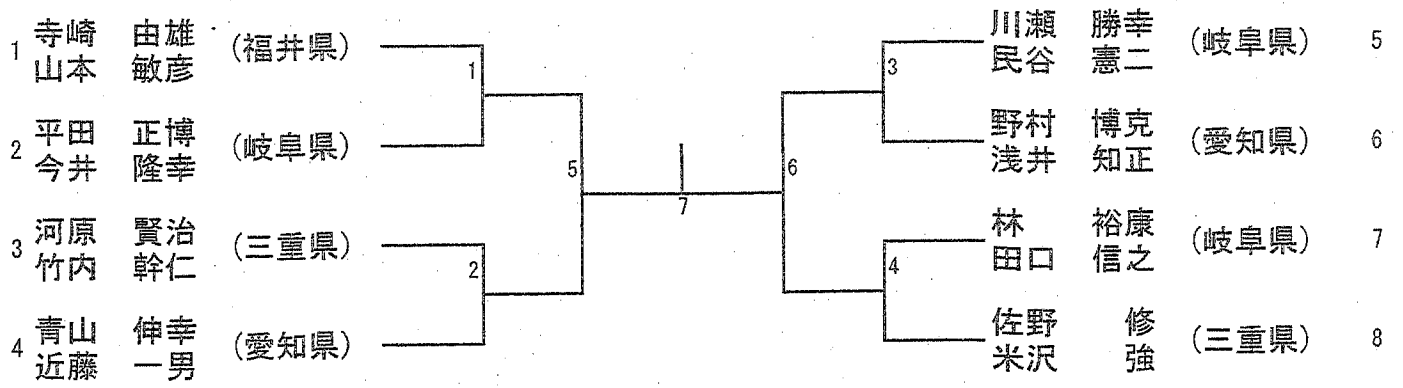

### 60歳以上女子複

